

# 戸建宅配ボックス用 幅木

施工の前に、この「施工説明書」をよくお読みの上、正しく施工してください。

## 安全上のご注意 必ずお守りください

お使いになる方やその他の方への危険や損害を未然に防止するため、説明を無視した使用方法によって生じる「ケガや物的損害の発生が想定される」内容を説明しています。







### ⚠ 注意 注意事項を守って施工してください。

- 本体に「ねじれ」が生じると、扉や錠前の故障の原因となりますので注意して取付けてください。
- 設置後に、周囲で工事がある場合は製品に養生を施してください。特にタイルの洗浄液や工事による鉄の削屑が付着しないようにご注意ください。  
工事によるチリ・ホコリ・洗浄液等を本製品に付着したままにしておくと、もらい錆を起す場合があります。
- 幅木は必ず床面に固定し、その上に宅配ボックスを設置してください。  
固定しない場合、地震時や外力が加わった際に、転倒するおそれがあります。
- 取付工事には手袋を着用してください。
- ねじ類の締め忘れにご注意ください。
- 宅配ボックスの扉の開閉操作が十分に行える場所に設置してください。
- 通行の妨げとなる場所、危険な高さおよび極端に高い所、低い所など、荷物の出し入れに支障のない位置に設置してください。
- 屋外防滴仕様ですが、防水ではありません。

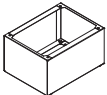
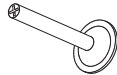
## 施工前の準備

### 1 梱包内容の確認

以下の部品がそろっているかご確認ください。

幅木梱包						
						
幅木本体	アジャスター	トラス小ねじ (M5x8)	トラスタッピンねじ (φ5x60)	フィッシャープラグ (S6)	平座金 (呼び5)	角ワッシャー (呼び8)
1	4	4	4	4	4	4

### 2 アジャスター取付

幅木にアジャスターを取り付けます。

アジャスター取付穴に、付属のアジャスターを入れてください。

※アジャスターの向きに注意して取り付けてください。

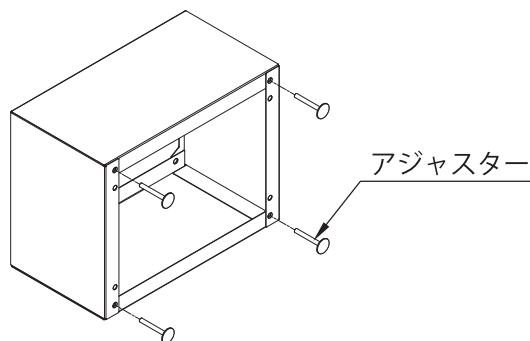

# 幅木の施工及び本体の取付方法

以下の手順にしたがって施工・取付をしてください

- 1** 幅木を設置場所に置き、フィッシャープラグ挿入のための下穴位置に印をつけます。  
※宅配ボックスを仮置きし、扉の開閉などに十分なスペースが取れることを確認してから印をつけてください。

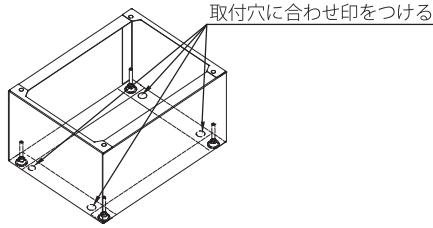

- 2** ドリルで下穴をあけます(φ6 深さ 65~70mm)。  
※幅木のサイズにより下穴のピッチが異なります。

【TLT240タイプ】

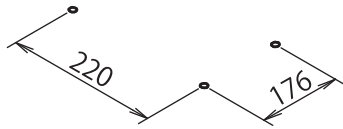

【TLT450タイプ】

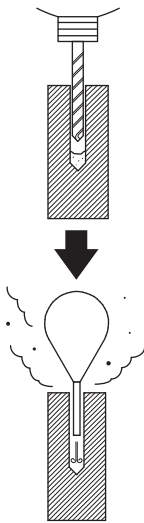
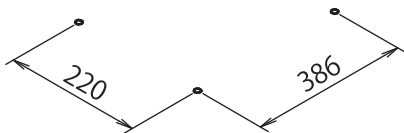

ダストポンプなどで切粉を除去してください。

- 3** あけた下穴に付属のフィッシャープラグを差し込みます。

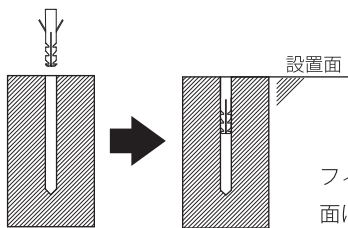

フィッシャープラグと設置面が面になるように押し込みます

- 4** フィッシャープラグと取付穴の位置あわせをしながらアジャスターで幅木の水平調整を行います。  
調整後、付属のトラスタッピンねじと平座金、角ワッシャーを使用して幅木を固定してください。  
※インパクトモードでの締め付けはしないでください。

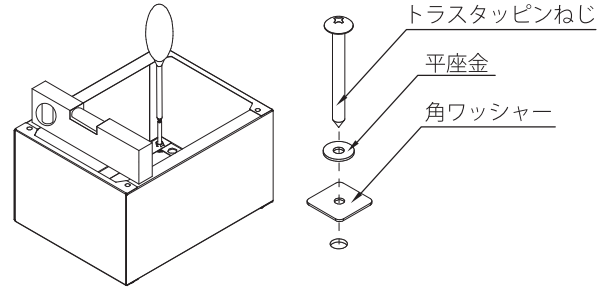

※アジャスターはプラスドライバーを使って調整してください。

**注意** 付属品ビスセット内のトラスタッピンねじはアジャスター調整 30mm 以内に対応しています。

- 5** 幅木と宅配ボックスを固定します。  
宅配ボックス内部にあるスノコを取り出し、付属のトラス小ねじで4ヶ所を固定してください。

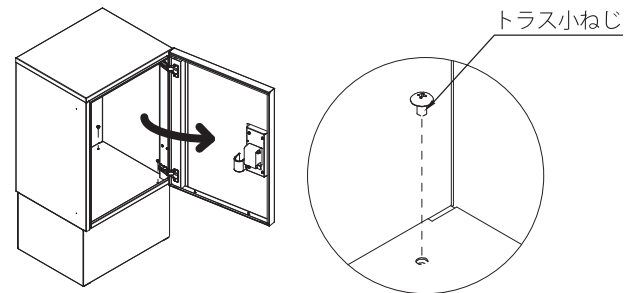

- 6** 宅配ボックス内部に、付属のスノコを入れてください。

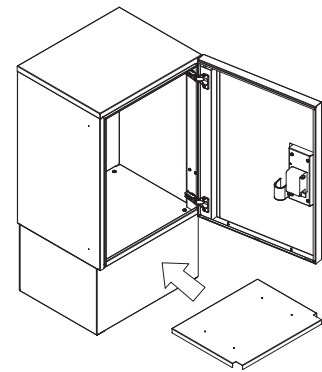

## ○施工後の最終確認

宅配ボックス本体にゆがみがないか、扉の丁番が外れかかっているかなどを確認してください。

※扉の調整については、宅配ボックスに付属の施工説明書をご確認ください。

施工後は・・・

宅配ボックスに同梱の説明書とチラシ類、非常解錠キーをお客様にお渡しください。

●掲載内容に関して予告なく変更になる場合がございます。予めご了承ください。

**Nasta**

株式会社ナスタ  
Nasta Co., Ltd.

本社 〒107-0062 東京都港区南青山5-1-3 TS AOYAMA 6F [www.nasta.co.jp](http://www.nasta.co.jp)

東京支店 Tel:03-3660-1815  
北関東支店 Tel:048-553-1751  
福岡支店 Tel:092-472-1088

大阪支店 Tel:06-6858-5671  
横浜支店 Tel:045-474-0631  
リテール営業本部 Tel:03-6778-2906

札幌支店 Tel:011-741-2250  
名古屋支店 Tel:052-242-2272  
リテール営業本部(関西) Tel:06-7653-9905

仙台支店 Tel:022-207-4700  
広島支店 Tel:082-249-4651

TLT450-SH250A-004-02\_2018.07